

ИНСТРУКЦИЯ ОБСЛУГИ МЕДОГОНОК КАССЕТНЫХ МИНИМА

720 – 800 ММ УПРАВЛЕНИЕ НЕ – 01
900 – 1000 ММ УПРАВЛЕНИЕ НЕ – 01М



LYSON N

Przedsiębiorstwo Pszczelarskie Tomasz Łyson

Spółka z o.o. Spółka Komandytowa

34-125 Sułkowice, ul. Raławicka 162, Polska
www.lyson.com.pl, email; lyson@lyson.com.pl

tel. 33/875-99-40, 33/870-64-02

Siedziba Firmy Klecza Dolna 148, 34-124 Klecza Górna

2016

Инструкция охватывает медогонки с кодами:

Медогонки 4-,6-,8-кассетные с питанием 12В

W2013MKN, W2014MKN, W2015MKN

Содержание

1. Основы безопасной эксплуатации медогонки
 - 1.1. Основы эксплуатации
 - 1.2. Электрическая безопасность
 - 1.3. Безопасность использования
2. Инструкция obsługi медогонки
 - 2.1. Общие условия подготовки медогонки к работе
 - 2.2. Основы работы
3. Схема медогонки
4. Характеристика медогонок
 - 4.1. Медогонки 4-кассетные
 - 4.1.1. Технические параметры
 - 4.2. Медогонки 4-кассетные с питанием 12В
 - 4.2.1. Технические параметры
 - 4.3. Медогонки 6-кассетные с питанием 12В
 - 4.3.1. Технические параметры
 - 4.4. Управление в медогонках МИНИМА кассетных 12В
 - 4.4.1. Управление медогонок с диаметром 800 мм
 - 4.4.2. Управление медогонок диаметром 900 – 1000 мм
5. Хранение медогонок
6. Консервация и очистка медогонки
 - 7.1. Демонтаж корзины в медогонках МИНИМА кассетных 12В
7. Утилизация
8. Гарантия

1. Основы безопасной эксплуатации медогонки

Перед началом эксплуатации оборудования необходимо прочитать инструкцию его obsługi и руководствоваться ее положениями. Производитель не несет ответственности за ущерб, причиненный использованием оборудования не по назначению или не в соответствии с инструкцией его obsługi.

1.1. Основы эксплуатации

1. Медогонка предназначена для откачки меда из рамок.
2. Перед началом работы медогонку необходимо тщательно вымыть горячей водой с небольшим количеством препаратов, допущенных для очистки емкостей для продуктов питания, или с помощью мойки высокого давления, помня о защите подшипников и электрических элементов от попадания влаги !!!

Внимание! Касательно питания 12В !!!

Медогонки с питанием 12В+230В запрещено подключать к источнику питания от выпрямителя, т. к. это может привести к повреждению блока управления.

Такое повреждение не подлежит гарантии.

Надлежащим источником питания является аккумулятор или блок питания фирмы „Lysoń”



1.2. Электрическая безопасность

1. При повреждении стационарного сетевого кабеля или присоединительного кабеля его замена должна быть осуществлена производителем, специализированной мастерской или лицом, имеющим необходимые квалификации.
2. Запрещена эксплуатация медогонки, если сетевой кабель поврежден.
3. Перед подключением медогонки к сети необходимо убедиться, что блок управления отключен. Переключатель „0/1” на панели управления должен находиться в позиции 0.
4. Номинальное напряжение медогонки должно соответствовать напряжению блока питания (аккумулятор или блок питания фирмы Lysoń).
5. При подключении медогонки соблюдать меры безопасности: руки и поверхность под медогонкой должны быть сухими!
6. Во время работы крышка медогонки должна быть закрыта! Запрещено открывать крышку во время откачки меда.
7. Запрещено перемещать медогонку во время работы.
8. Хранить мотор и блок управления перед попаданием влаги (также во время хранения).

9. Запрещено тянуть за сетевой кабель. Хранить сетевой кабель от воздействия высоких температур, и острых краев.



1.3. Безопасность использования

1. Оборудование не предназначено для использования лицами (в том числе детьми) с ограниченными физическими, сенсорными и психическими возможностями, а также лицами, не имеющими опыта или квалификации для работы с оборудованием, за исключением ситуаций, когда такое обслуживание происходит в соответствии с инструкцией или под наблюдением лиц, ответственных за их безопасность. Не позволять детям играть с медогонкой.
2. В случае повреждения медогонки для соблюдения мер безопасности ремонт может осуществить только специальная мастерская или квалифицированный специалист.
3. Запрещено проведения консервационных работ во время работы оборудования.
4. В случае угрозы немедленно остановить работу оборудования. Возобновление работы возможно только после устранения угрозы.
5. Оборудование запрещено включать и хранить при температуре ниже 0° С. Медогонку не следует включать при температуре ниже 5° С. Если она перенесена из помещения с низкой температурой в помещение с более высокой температурой, то перед ее включением необходимо подождать, пока она нагреется до температуры окружающей среды.



Запрещен ремонт оборудования во время его работы



Запрещено снимать охранные элементы во время работы оборудования

2. Инструкция obsługi медогонки

2.1 Общие условия подготовки медогонки к работе

1. Установить медогонку в предназначенном для работы месте.
2. Прикрепить медогонку к полу во избежание ее перемещения во время работы.

2.2 Основы работы

1. Медогонка предназначена для откачки меда из рамок.
2. Медогонку перед началом работы необходимо тщательно вымыть в соответствии с положениями раздела „Консервация медогонки”
3. Соблюдать меры безопасности во время мытья, не допускать попадания влаги на мотор и блок управления (их можно временно закрыть непромокаемым материалом)
4. После мытья тщательно выполоскать и осушить медогонку.
5. Уложение рамок:
 - Медогонка должна быть выбрана для соответствующего типа рамок.
 - В медогонке кассетной особое внимание уделить правильному уложению рамок, которые должны помещаться в кассете (фото 1)



Фото 1 Правильное уложение рамок в кассетной медогонке



Внимание!

Ошибки в уложении рамок могут привести к повреждению оборудования, которое не подлежит гарантии!

1. Перед включением медогонки необходимо:
 - убедиться, что рамки уложены в корзине правильно, во избежание риска повреждения.
 - Далее подключить медогонку к блоку питания, аккумулятору (12В) и приступить к включению медогонки согласно инструкции.
2. Первая фаза откачки должна проходить плавно во

избежание повреждения рамок. Особое внимание уделить так называемым «молодым рамкам»

3. Вращающаяся корзина не должна блокироваться откачанным медом. Если так случилось, необходимо остановить работу медогонки, слить мед и возобновить откачку.
4. Под сливным клапаном необходимо подставить емкости для меда.
5. Сливные клапаны должны быть открыты во время откачки, для обеспечения свободного слива меда.

Место работы

Должно быть освещено. Соблюдать чистоту.

3. Схема медогонки

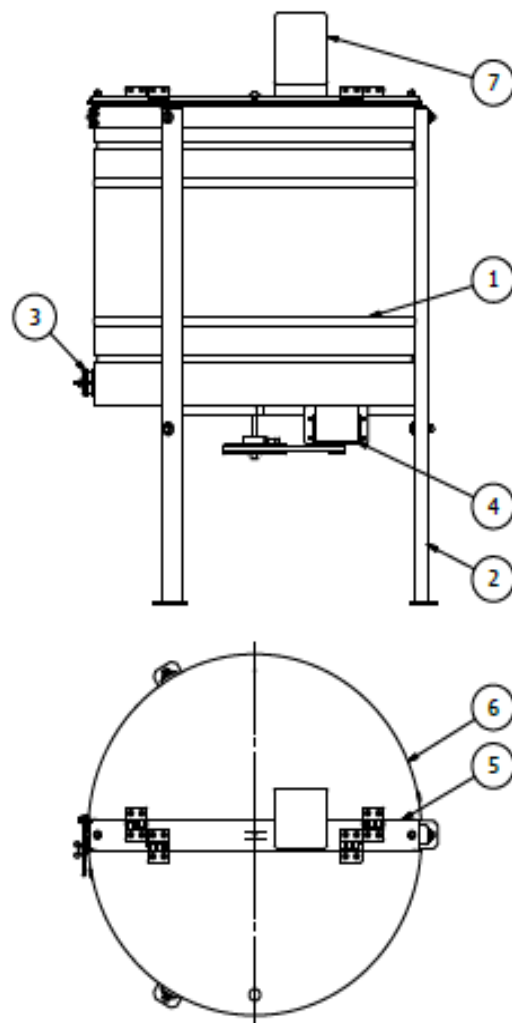

Описание:

1. Барабан медогонки
2. Нога медогонки
3. Сливной клапан
4. Мотор медогонки

5. Рейка крепежная
6. Крышка медогонки
7. Управление медогонки

4. Характеристика медогонок

Блок управления в пластиковом корпусе крепится на рейке медогонки. Медогонки высылаются клиенту с демонтированным блоком управления, помещенным в барабан медогонки во избежание повреждения в транспорте.

4.2. Медогонки 4-кассетные с питанием 12В

Медогонки предназначены для стационарных и мобильных пасек. Питание от аккумулятора (12 В) позволяет откачивать мед без доступа к сети 230В. Медогонки могут работать в ручном и автоматическом режимах.



4.2.1 Технические параметры

- барабан изготовлен из стали нержавеющей кислотоупорной 0H18N9, укрепленной надлежащим образом
- барабан и дно из стали толщиной 0,6mm. Один пластиковый сливной клапан 6/4"
- корзина изготовлена из нержавеющей кислотоупорных прутьев $\varnothing 3, \varnothing 5$
- кассеты соединены специальными проводниками, исключая их заклинивание, и пружинами, обеспечивающими возврат в исходное положение
- крышка изготовлена из плексигласа
- мотор 280Вт/24В в медогонках диаметром 800мм
- мотор 350Вт/24В в медогонках диаметром 1000мм
- верхний привод с ременной передачей

12В

Медогонки предназначены для стационарных и мобильных пасек. Питание от аккумулятора (12 В) позволяет откачивать мед без доступа к сети 230В. Медогонки могут работать в ручном и автоматическом режимах.

4.3.1. Технические параметры

- барабан изготовлен из стали нержавеющей кислотоупорной 0H18N9, укрепленной надлежащим образом
- барабан и дно из стали толщиной 0,6mm. Два пластиковых сливных клапана 2"
- корзина изготовлена из нержавеющей кислотоупорных прутьев $\varnothing 3, \varnothing 5$
- кассеты соединены специальными проводниками, исключая их заклинивание, и пружинами, обеспечивающими возврат в исходное положение
- крышка изготовлена из плексигласа
- мотор 350Вт/24В в медогонках диаметром 1000 мм

4.4. Управление в медогонках кассетных 12В

4.4.1. Управление медогонки диаметром 800 мм с питанием 12В (Блок управления – HE-01)



Блок управления имеет выключатель 0/1, служащий для включения/выключения медогонки и предохранитель, расположенный под выключателем 0/1 (**предохранитель 15А**). Панель управления имеет навигационные кнопки „ПЛЮС/PLUS”, „МИНУС/MINUS” и „ВКЛ/ВЫКЛ ON/OFF”

Описание блока управления:

Имеет 12 программ.

- Две программы ручные: одна вправо, одна влево

4.3. Медогонки 6 - и 8-кассетные с питанием

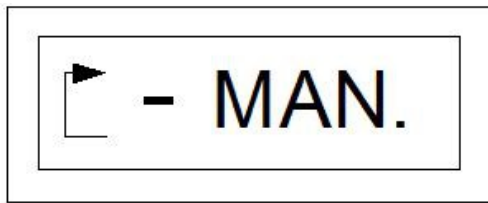

РУЧНОЙ РЕЖИМ ВПРАВО

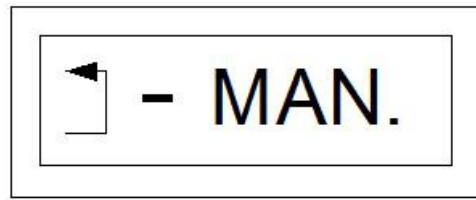

РУЧНОЙ РЕЖИМ ВЛЕВО

- программа **P-AUTO**, которая дает возможность самостоятельно установить собственный цикл откачки



АВТОМАТИЧЕСКИЙ РЕЖИМ

- 9 программ, установленных фабрично - (только медогонки диаметром (720 Ø 800) .



АВТОМАТИЧЕСКИЙ РЕЖИМ ОТ „1-AUTO” ДО „9 -AUTO”

Включение и выбор программы

Перед подключением медогонки к сети необходимо убедиться, что блок управления отключен. Переключатель „0/1” на панели управления должен находиться в позиции 0.

Далее переставляем выключатель „0/1” с позиции „0” в позицию „1”.

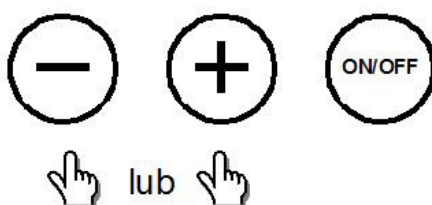
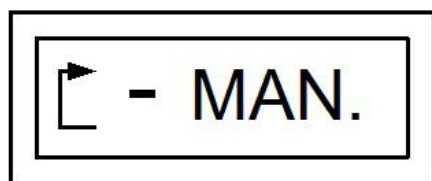

Для включения ручного режима или одного из автоматических режимов выбираем нужную программу кнопками „ПЛЮС” или „МИНУС”

и нажимаем кнопку „ВКЛ/ВЫКЛ ON/OFF”

В ручных программах уменьшаем или увеличиваем скорость оборотов корзины кнопками „ПЛЮС” или „МИНУС” .

Кнопкой «ВКЛ/ВЫКЛ ON/OFF» останавливаем корзину.

- Программирование режима „P-AUTO”

Процессорный регулятор HE-01 дает возможность ввести один индивидуальный технологический цикл „P-AUTO” с помощью меню конфигурации и программирования.

С целью программирования индивидуального технологического цикла нужно войти в меню конфигураций и программирования. Для этого отключаем медогонку кнопкой „0/1” на корпусе панели управления и по истечению нескольких секунд вновь включаем кнопку „0/1”.

Вход в меню конфигурации и программирования.

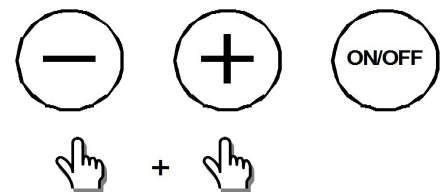
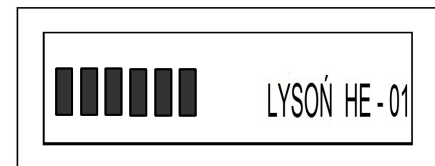

Метод входа в меню показан на рисунке выше.

В моменте включения блока управления (на дисплее высвечивается название производителя и тип медогонки) необходимо одновременно нажать и придержать кнопки „ПЛЮС” и „МИНУС” до тех пор, пока на экране не появится надпись **“Prog.”** - программирование.

Программирование цикла „P-AUTO” состоит из четырех идентичных по времени шагов. Дополнительно пары шагов 1 — 2 и 3 — 4 характеризуются идентичной скоростью откачки.

Первый параметр:

„t” - это общее время работы медогонки в минутах. Устанавливаем этот параметр с помощью кнопок „ПЛЮС” или „МИНУС”

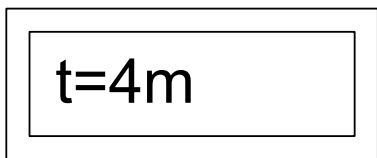

Программирование – установка общего времени работы цикла (устанавливаем от 3 до 15 минут).
 Время работы каждого из четырех шагов — это общее время работы цикла откачки, поделенное на четыре. Так например, для установки $t = 4$ минуты, каждый шаг длится одну минуту.
 Установки записываем кнопкой «ВКЛ/ВЫКЛ ON/OFF»

Второй параметр:

„s1” - скорость вращения корзины медогонки в 1 и 2 шаге.
 Устанавливаем этот параметр с помощью кнопок „ПЛЮС” или „МИНУС”
 Установки записываем кнопкой «ВКЛ/ВЫКЛ ON/OFF». Без перерыва между циклами.

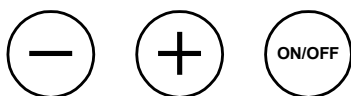
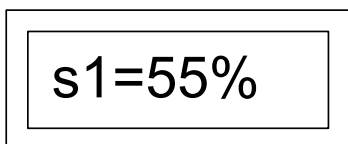

Программирование - установка от 25% до 100%.
 Установка 100% высвечивается как "max" - максимальное.

Третий параметр:

„s2” скорость вращения корзины медогонки в 3 и 4 шаге.
 Устанавливаем этот параметр с помощью кнопок „ПЛЮС” или „МИНУС”
 Установки записываем кнопкой «ВКЛ/ВЫКЛ ON/OFF». Без перерыва между циклами.

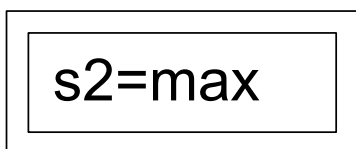

Программирование – установка от 25% до 100%.
 Установка 100% высвечивается как "max" - максимальное.

Последний четвертый параметр:

„d” - время ускорения (шкала 5-25), оптимальное ускорение - 15 .

Устанавливаем этот параметр с помощью кнопок „ПЛЮС” или „МИНУС”
 Установки записываем кнопкой «ВКЛ/ВЫКЛ ON/OFF».

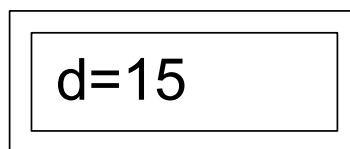

Программирование – определение динамики ускорения мотора (установки от 5 до 25).
 5 – мотор ускоряется медленно,
 25 – мотор ускоряется быстро.

Введенная установка влияет на динамику работы мотора независимо от выбранного цикла и режима работы.

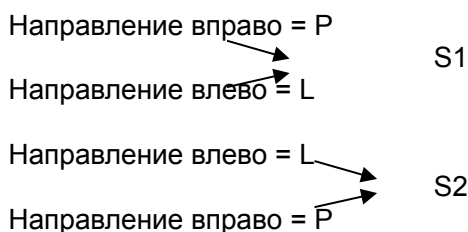

Сообщение "O" сигнализирует конец программирования, после которого панель управления перезагружается и медогонка готова к работе.

Установленные автоматические циклы.

Блок управления HE-01 имеет 9 фабрично установленных циклов откачки. Их параметры указаны в таблице ниже. Для цикла программирования (P-AUTO) в таблице поданы величины по умолчанию.

Цикл	Время цикла/шага	Скорость шагов 1 и 2	Скорость шагов 3 и 4
1-Auto	3мин/ (45с)	40%	85%
2-Auto	3 мин 30с/(52,5с)	40%	85%
3-Auto	4мин/(60с)	50%	90%
4-Auto	4мин 30с/(67,5с)	50%	90%
5-Auto	5мин/(75с)	55%	95%
6-Auto	5мин 30с/(82,5с)	55%	95%
7-Auto	9мин/(135с)	60%	100%
8-Auto	9мин 45с/(146,2с)	60%	100%
9-Auto	10мин 30с/(157,5с)	60%	100%
P-Auto	4мин /(60с)	55%	100%

4.4.2. Блок управления HE-01M для медогонки диаметром 1000 мм с НАПРЯЖЕНИЕМ 12В



Блок управления имеет выключатель 0/1, служащий для включения/выключения медогонки и предохранитель, расположенный под выключателем 0/1 (**предохранитель 15А**).

Панель управления имеет навигационные кнопки „ПЛЮС/PLUS”, „МИНУС/MINUS” и „ВКЛ/ВЫКЛ ON/OFF”

Описание блока управления:

Имеет 3 программы.

- Две программы ручные: одна вправо, одна влево

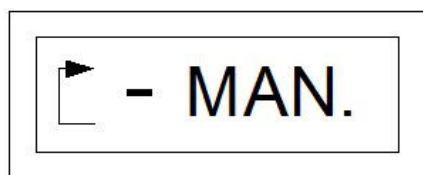

РУЧНОЙ РЕЖИМ ВПРАВО

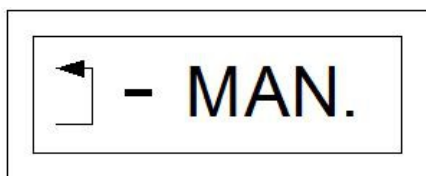

РУЧНОЙ РЕЖИМ ВЛЕВО

- программа **P-AUTO**, которая дает возможность самостоятельно установить собственный цикл откачки



АВТОМАТИЧЕСКИЙ РЕЖИМ

Включение и выбор программы

- Перед подключением медогонки к сети необходимо убедиться, что блок управления отключен. Переключатель „0/1” на панели управления должен находиться в позиции 0.
- Далее переставляем выключатель „0/1” с позиции „0” в позицию „1”.

- Для включения ручного режима или одного из автоматических режимов выбираем нужную программу кнопками „ПЛЮС” или „МИНУС”

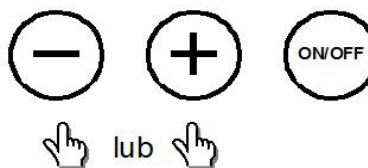
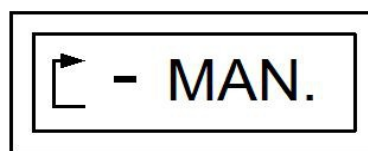

- и нажимаем кнопку „ВКЛ/ВЫКЛ ON/OFF”
- В ручных программах уменьшаем или увеличиваем скорость оборотов корзины кнопками „ПЛЮС” или „МИНУС”.
- Кнопкой «ВКЛ/ВЫКЛ ON/OFF» останавливаем корзину.

Программирование режима „P-AUTO”

Процессорный регулятор HE-01 дает возможность ввести один индивидуальный технологический цикл „P-AUTO” с помощью меню конфигурации и программирования.

С целью программирования индивидуального технологического цикла нужно войти в меню конфигураций и программирования. Для этого отключаем медогонку кнопкой „0/1” на корпусе панели управления и по истечению нескольких секунд вновь включаем кнопку „0/1”.

Вход в меню конфигурации и программирования.

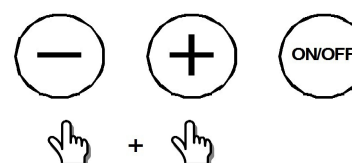
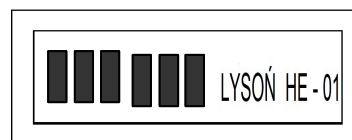

Метод входа в меню показан на рисунке выше.

В моменте включения блока управления (на дисплее высвечивается название производителя и тип медогонки) необходимо одновременно нажать и придержать кнопки „ПЛЮС” и „МИНУС” до тех пор, пока на экране не появится надпись **"Prog."** - программирование.

Программирование цикла „P-AUTO” состоит из четырех идентичных по времени шагов. Дополнительно пары шагов 1 — 2 и 3 — 4 характеризуются идентичной скоростью откачки.

Первый параметр:

„t” - это общее время работы медогонки в минутах. Устанавливаем этот параметр с помощью кнопок „ПЛЮС” или „МИНУС”

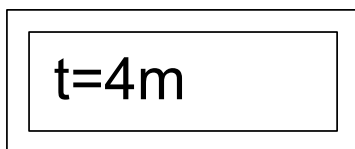

Программирование – установка общего времени работы цикла (устанавливаем от 3 до 15 минут).

Время работы каждого из четырех шагов — это общее время работы цикла откачки, поделенное на четыре. Так например, для установки $t = 4$ минуты, каждый шаг длится одну минуту.

Установки записываем кнопкой «ВКЛ/ВЫКЛ ON/OFF»

Второй параметр:

„s1” - скорость вращения корзины медогонки в 1 и 2 шаге.

Устанавливаем этот параметр с помощью кнопок „ПЛЮС” или „МИНУС”

Установки записываем кнопкой «ВКЛ/ВЫКЛ ON/OFF».

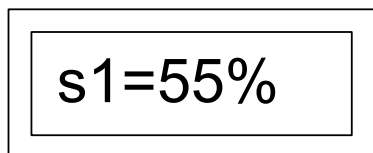

Программирование - установка от 25% до 100%.
Установка 100% высвечивается как "max" - максимальное.

Третий параметр:

„s2” скорость вращения корзины медогонки в 3 и 4 шаге.

Устанавливаем этот параметр с помощью кнопок „ПЛЮС” или „МИНУС”

Установки записываем кнопкой «ВКЛ/ВЫКЛ ON/OFF».

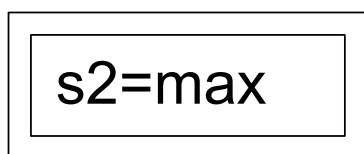

Программирование - установка от 25% до 100%.
Установка 100% высвечивается как "max" - максимальное.

Последний четвертый параметр:

„d” - время ускорения (шкала 5-25), оптимальное ускорение - 15 .

Устанавливаем этот параметр с помощью кнопок „ПЛЮС” или „МИНУС”

Установки записываем кнопкой «ВКЛ/ВЫКЛ ON/OFF».

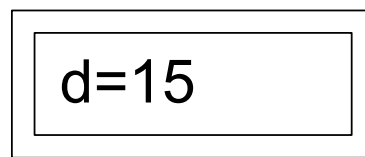

Программирование – определение динамики ускорения мотора (установки от 5 до 25).

5 – мотор ускоряется медленно,
25 – мотор ускоряется быстро.

Введенная установка влияет на динамику работы мотора независимо от выбранного цикла и режима работы.

Направление вправо = P → S1

Направление влево = L → S1

Направление влево = L → S2

Направление вправо = P → S2

Сообщение "O" сигнализирует конец программирования, после которого панель управления перезагружается и медогонка готова к работе.

• **Меню конфигураций – настройки**

В моменте включения блока управления (на дисплее высвечивается название производителя и тип медогонки) необходимо одновременно нажать и придержать кнопки „ПЛЮС” и „МИНУС” до тех пор, пока на экране не появится сообщение **Config** - конфигурация.

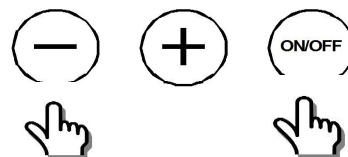

Метод входа в меню показан на рисунке выше.

Меню конфигураций панели управления позволяет произвести точную настройку работы приводной системы мотора соответственно нагрузке — характерной для данного типа медогонки (Ø 1000)

Меню дает возможность запрограммировать 6 нижеуказанных параметров.

- **Параметр b1** (шкала 20с – 180с, по умолчанию 50с)
Первое время торможения цикла, время необходимое для возврата при торможении со скорости S1 (наименьшей установленной скорости для шагов 1 и 2).
- **Параметр b2** (шкала 20с – 180с, по умолчанию 50с)
Второе время торможения цикла, время необходимое для возврата при торможении со скорости S2 (наибольшей установленной скорости для шагов 3 и 4) и для остановки корзины медогонки по окончанию шага 4.
- **Параметр bm** (шкала 1-10, по умолчанию 8)
Градуировка времени торможения, регулировка времени, необходимого для остановки корзины медогонки при прекращении работы в автоматическом или ручном режиме.
- **Параметр ms** (шкала 15 – 25, по умолчанию 25)
Ограничение максимальной скорости оборотов мотора (понижение полученных скоростей откачки).
- **Параметр d** (шкала 5 – 25, по умолчанию 25)
Конфигурация динамики работы мотора (быстрота ускорения).
- **Параметр fs** (шкала 1с – 20с, по умолчанию 10с)
Конфигурация времени форсирования скорости во время разогрева мотора (влияет на то как медогонка „укладывает рамки“).

5. Хранение медогонок

По окончании работы медогонку необходимо тщательно вымыть и высушить.

Если медогонка перенесена из помещения с низкой температурой в помещение с более высокой температурой, то перед ее включением необходимо подождать, пока она нагреется до температуры окружающей среды. Хранить в сухом помещении при температуре выше 0°C

Перед каждым сезоном необходимо осуществить дополнительный технический осмотр оборудования и в случае обнаружения неполадок — связаться с сервисом.

6. Консервация и очистка медогонки



ВАЖНО!

Перед началом консервации отключить медогонку от сети (аккумулятор или блок питания фирмы Łysoń).

По окончании работы медогонку необходимо тщательно вымыть горячей водой с небольшим количеством препаратов, допущенных для очистки емкостей для продуктов питания, или с помощью мойки высокого давления, помня о защите мотора и блока управления от попадания влаги !!! (можно укрыть их непромокаемым материалом).

Во время мытья помнить также о попаданию влаги в

подшипники под барабаном, с этой целью рекомендуется защитить отверстие для оси корзины внутри барабана.

После мытья тщательно выполоскать и высушить медогонку.

6.2. Демонтаж корзины в медогонках 4- и 6-кассетных 12В

- попустить и снять клиновый ремень
- попустить гайку на ременном колесе
- открутить и снять верхнюю рейку с крышками
- вынуть корзину

7. Утилизация

Использованный продукт подлежит обязательной селективной утилизации в специальных пунктах приемки электрических и электронных отходов. Покупатель имеет право возврата использованного оборудования для утилизации в сети дистрибьютора, бесплатно и непосредственно только в случае приобретения нового оборудование такого же типа и выполняющее те же функции.

8. Гарантия

Фирма „Łysoń” предоставляет гарантию на произведенный ею товар.

Срок гарантии на медогонки составляет 5 лет.

Вышеуказанный срок гарантии не относится к элементам блока управления, привода и электрическим элементам, гарантия на которые составляет 2 года.

Подтверждением покупки является кассовый чек или счет-фактура.